

# Sistema ad osmosi inversa K5



## LA DIFFERENZA.....

- ✓ **Puremeter™**: indica la capacità residua dei filtri
- ✓ **MACguard**: il flusso si blocca automaticamente quando i filtri si sono esauriti per garantire un'acqua sempre di qualità
- ✓ **Risciacquo EverClean™**: il risciacquo della membrana avviene con acqua osmotizzata; questo permette una vita prolungata della stessa
- ✓ **Quickflow**: permette un consistente flusso di acqua dal rubinetto. Consente al sistema di produrre molta più acqua in meno tempo
- ✓ **Funzionamento senza elettricità**
- ✓ **Filtri con attacco rapido**: per consentire una più facile sostituzione senza necessariamente l'ausilio di un tecnico

Il Kinetico K5 è testato e certificato da NSF International in conformità dei requisiti di NSF/ANSI secondo lo Standard 42 per la riduzione del cloro, gusto ed odore e lo Standard 58 per la riduzione dell'arsenico pentavalente, bario, radio 226/228, cadmio, cisti (incluso oocisti di cryptosporidium e cisti di giardia ed entamoeba), fluoruro, cromo esavalente, piombo, nitrati/nitriti (kit per il test ricambio N.ro 7329), selenio, TDS (comunemente composto da calcio, magnesio, sodio, ferro, manganese, bicarbonato, solfato e carbonato), cromo trivalente e della torbidità.

Numero di rif. brevetti negli Stati Uniti 4,698,164; 4,629,568; 4,650,586  
Numero di rif. brevetti in Canada 1,323,310



Dal 1970 Kinetico progetta e costruisce sistemi innovativi di trattamento dell'acqua che risolvono i problemi più diversi. Kinetico sviluppa e propone continuamente prodotti che rispondono alle esigenze specifiche di più di 100 paesi nel mondo.



## K5

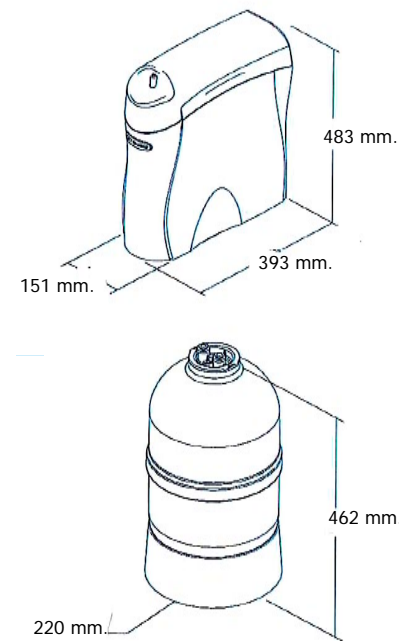

### SPECIFICHE DELL' IMPIANTO

Livello massimo TDS	3000 ppm
Scala valori Ph	3-11
Scala valori pressione	35-120 psi (2,41-8,27 bar) 40 psi (2,76 bar) Valori minimi per ridurre i nitrati
Scala valori temperatura	2 - 38°C
Alimentazione acqua	0 - 17° F durezza 0 - 0.1 ferro
Capacità del filtro (Ausiliare e Postfiltro)	1895 litri
Produzione massima giornaliera	283Lpd



Distributore per l'Italia  
Via Meucci, 46/48 - 20090 Buccinasco (MI)  
e-mail: tecnoco@tin.it - www.tecnoco.com

Numero Verde  
**800-018901**



## Sistema ad osmosi inversa per acqua potabile

# K5



## Sistema ad osmosi inversa K5

- Certificato per rimuovere più contaminanti rispetto a qualsiasi altro impianto ad osmosi inversa
- Versatile per soddisfare ogni specifica esigenza
- Grazie alla tecnologia Quickflo il flusso d'acqua prodotto è due volte superiore rispetto agli altri sistemi ad osmosi
- Rubinetto dal design esclusivo senza piombo





# Sistema ad osmosi inversa K5



## ACQUA DA BERE PULITA, CRISTALLINA, SENZA PREOCCUPAZIONI

Il fatto è che non possiamo più dare per scontato la qualità della nostra acqua potabile. L'acqua di un pozzo privato può essere interessata da uno svariato numero di fattori contaminanti e persino quella dell'acquedotto, che dovrebbe soddisfare tutti i parametri di legge, è stato riscontrato contenere batteri, virus e protozoi, insieme ad una miriade di altri contaminanti.\*

\* Non necessariamente tutti questi contaminanti sono presenti nella vostra acqua

E mentre gusto e odori strani, o acqua che appare torbida possono essere segnali visibili di impurità, ci sono contaminanti molto dannosi che invece possono essere rilevati solo attraverso un'analisi specifica.

**Solo un sistema ad osmosi inversa** è così avanzato che può eliminare quasi tutto ciò che non è acqua dalla vostra acqua potabile.



## SUPERA TUTTI GLI ALTRI

Il Kinetico K5 non solo è un impianto **certificato per rimuovere più contaminanti** di qualsiasi altro sistema, è in grado di offrire livelli di produzione più elevati – produce più di Lt. 150 di acqua potabile al giorno - insieme a maggiori e più sostenute portate rese possibili dalla tecnologia Quickflo.



## LA VOSTRA VITA SENZA BOTTIGLIE

Tutti sanno che l'acqua in bottiglia è costosa ed i fastidi legati al suo approvvigionamento fanno sì che la si usi solo per bere e non per cucinare o per tutte le altre esigenze in cui serve l'acqua potabile. Ma l'acqua del vostro K5, abbondante e facilmente disponibile non sarà quindi necessario razionarla. La potrete utilizzare anche per caffè, tè, succhi di frutta, latte artificiale, animali e piante d'appartamento.

Inoltre non dovrete più sollevare inutili pesi e preoccuparvi dello stoccaggio delle bottiglie e del relativo smaltimento.



# Sistema ad osmosi inversa K5

## PROGETTATO IN MODO BRILLANTE PER MIGLIORARE L'ACQUA





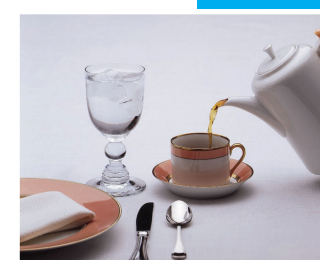

### Una differenza che puoi vedere, sentire e gustare

Solo l'impianto Kinetico K5 vi offre questo livello di protezione: tre filtri fissi – un prefiltro, filtro ad osmosi inversa ed un postfiltro - trasforma l'acqua chiara, dal gusto incredibilmente buono, mentre i due filtri ausiliari, consentono una personalizzazione completa del sistema per venire incontro alle vostre specifiche esigenze di filtrazione.

- 1) **PREFILTRO.** Il prefiltro rimuove il cloro utilizzato in larga scala per il trattamento delle acque degli acquedotti comunali, così come le particelle di sedimenti inferiori a 1/16 di diametro di un capello umano.
- 2) **MEMBRANA AD OSMOSI INVERSA.** Attraverso un processo noto come osmosi inversa, l'acqua viene forzata attraverso una membrana semipermeabile che filtra contaminanti inorganici come i metalli e i nitrati.
- 3) **FILTRI AUSILIARI\*\*.** Rivoluzionari doppi filtri ausiliari permettono di personalizzare il tipo di filtrazione, in base alle esigenze individuali. Utilizzate una delle seguenti cartucce oppure nessuna - a voi la scelta.
- 4) **POSTFILTRO** Il postfiltro rimuove qualsiasi composto inorganico residuo che potrebbe essere causa di gusto sgradevole o odore.



## \*\*CARTUCCE AUSILIARIE PER PERSONALIZZARE IL VOSTRO IMPIANTO K5

-  **Purefecta Guard** - Rimuove il 99,99999% di batteri e il 99,99% di virus, generando acqua bio-pura come certificato da laboratori accreditati.
-  **VOC Guard** - Elimina i composti organici volatili presenti nell'acqua quali pesticidi, vernici, prodotti per la pulizia e altri composti.
-  **Arsenic Guard** - Un ulteriore livello di protezione per l'acqua, che è stato dimostrato contenere livelli di arsenico elevati (come As III), per assicurare la sua completa rimozione.
-  **Perchlorate Guard** - Si presenta come un sottoprodotto di alcune forme di produzione, il perclorato è stato dimostrato avere effetti avversi sulla tiroide ed è stato rilevato nell'acqua potabile e nelle acque sotterranee.
-  **Mineral Plus** - Questa cartuccia permette di aggiungere minerali benefici, come il magnesio ed il calcio, all'acqua trattata.